

3 荷物を集荷するときには

(1) 連絡を受けた暗証番号にダイヤルを合わせて下さい。

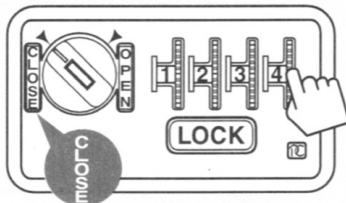

(2) ツマミをOPENに回すと、ギが開きます。

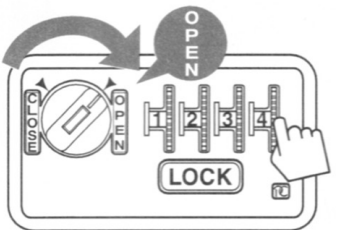

(3) 開錠後LOCKボタンを押して、ダイヤルを
に復帰させてください

0 0 0 0

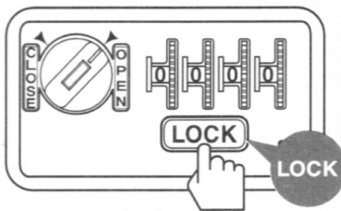

■製造・販売

Imagine & Create
株式会社

白山機工

石川県白山市旭丘4丁目10番地 〒924-0004

Tel (076) 275-6631(代) Fax (076) 275-2882

ホームページ [http:// www.hakusankiko.co.jp](http://www.hakusankiko.co.jp)



MTBOX

宅配ボックス

HAKUSAN CO., LTD

集配者用取扱説明書

安全のために必ずお守りください。

- ご使用のまえに、この欄を必ずおよみになり、正しく安全にお使い下さい。
- お読みになった後は、お使いになる方がいつでも見られる様に保管してください。
- 誤った取扱をした場合に生じる危険とその程度を、次の表示で区分して説明しています。意味と表示は次のとおりです。

危険	取扱いを誤った場合、使用者が死亡または重傷を負う危険が切迫して生じることが想定される場合。
警告	取扱いを誤った場合、使用者が死亡または重傷を負う可能性が想定される場合。
注意	取扱いを誤った場合、使用者が傷害を負う危険が想定される場合および物的損害のみが想定される場合。

⚠ 危険

操作が終わったトビラは必ず閉めてください。歩行者に当たってけがをする原因になります。	トビラにぶらさがって遊ばない様にしてください。けがの原因になります。	BOXの中で遊ばない様にしてください。けがの原因になります。

⚠ 警告

トビラの開閉はゆっくりと行ってください。トビラに手などを挟み、けがの原因になります。	設置・付帯工事は専門の業者に依頼してください。けがの原因になります。	改造・分解はしないでください。けがの原因になります。

⚠ 注意

現金・貴重品・重要書類・危険物・生物・不潔なものなどは入れないでください。	荷物重量30kgを超えるものは入れないでください。棚が変形・破損の原因になります。	水をかけて洗わないでください。本体内部に水が入り、故障の原因になります。

目 次

1	各部の名前	P 2
2	荷物を配達する時には	P 3
3	荷物を集荷する時には	P 4

1 各部の名前

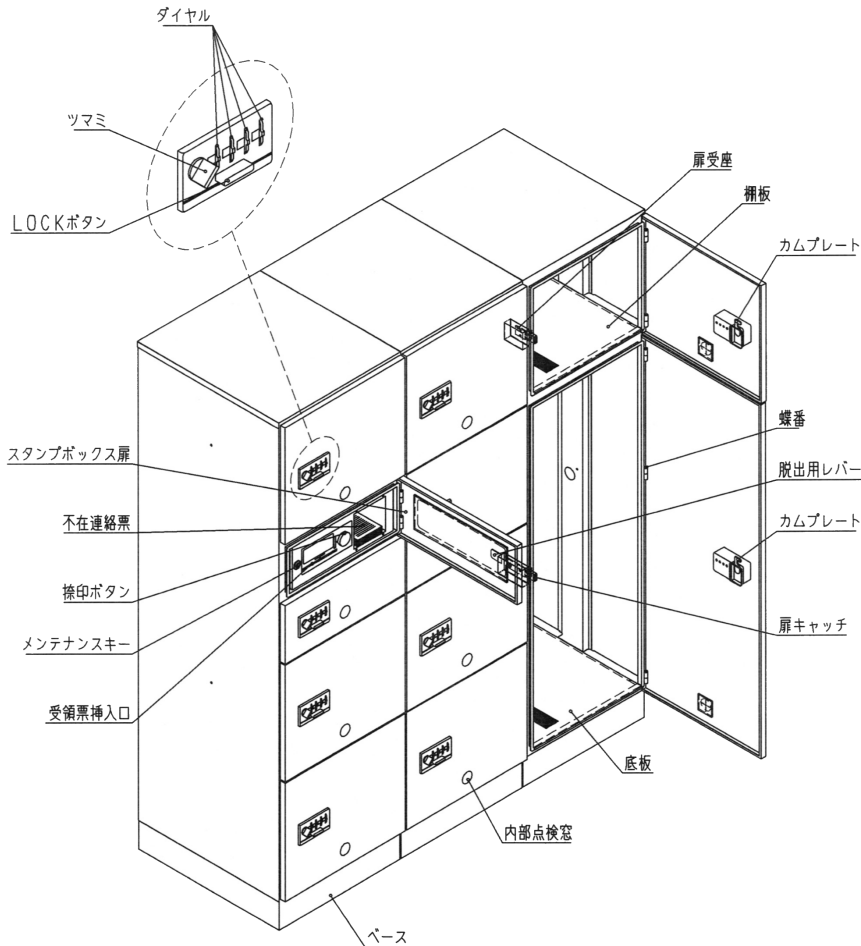

2 荷物を配達する時には

(1) 不在連絡票に荷物を預け入れるボックス番号と暗証番号を記入して下さい。

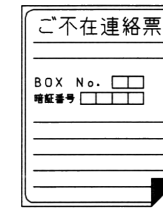

注意
暗証番号“0000”では、カギがかかりません。“0000”以外の暗証番号を選んで下さい。

(2) 荷物をボックスに入れ、暗証番号に合わせて下さい。

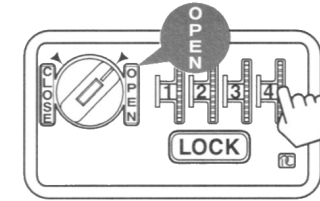

(3) ツマミをCLOSEへ回して、LOCKボタンを押して下さい。ダイヤルが

0	0	0	0
---	---	---	---

 になればカギがかかります。

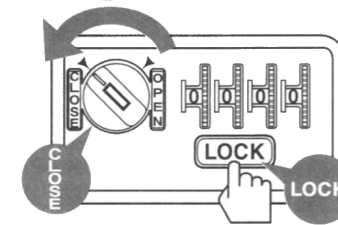

(4) 必要に応じて受領印を捺印し、不在連絡票を配達先の郵便受けに投函して下さい。

